

Brochure technique  
**Ascenseurs à traction -  
hydrauliques**

**Metron**  
Engineering for Life

<b>Table des matières</b>	<b>02</b>
<b>La Société</b>	<b>03</b>
<b>Ascenseurs électriques sans machinerie (MRL) Metron</b>	<b>04</b>
<b>Ascenseurs électriques MRL - Séries UX Metron</b>	<b>08</b>
Ascenseurs électriques MRL - Séries UX -MRL-G UX Metron	10
Ascenseurs électriques MRL - Séries UX -MRL UX SLH Metron	14
<b>Ascenseurs électriques MRL - Séries Flex</b>	<b>18</b>
<b>Ascenseurs électriques avec machinerie (MR) Metron</b>	<b>24</b>
<b>Ascenseurs hydrauliques Metron</b>	<b>34</b>
Ascenseurs hydrauliques - Ascenseurs domestiques Habitat Metron (Directive machines)	40
Ascenseurs hydrauliques - Ascenseurs pour marchandises et voitures Metron	45
Ascenseurs Hydrauliques - Petite plate-forme de chargement Metron	46
Ascenseurs hydrauliques - Gaine métallique Metron	48
<b>Pré-câblage et Panneau de commande</b>	<b>50</b>

## **Bienvenue à Metron | Un leader mondial de la fabrication d'ascenseurs**

Après avoir lancé notre société grecque locale d'ascenseurs en 1995, nous avons aujourd'hui renforcé notre présence mondiale dans plus de 50 pays sur 5 continents, réalisant une augmentation de +170 % de nos exportations au cours des 5 dernières années.

En tant que l'une des entreprises à la croissance la plus rapide dans le secteur mondial des ascenseurs, nous nous sommes dotés d'une longue expérience et d'un savoir-faire approfondi dans la conception et la production d'une large gamme de solutions complètes d'ascenseurs et de pièces détachées, que ce soit pour de nouvelles installations ou des projets de modernisation. L'usine de Metron, l'une des plus modernes d'Europe, entièrement équipée de machines les plus récentes, est le centre où nous donnons vie à tous nos ascenseurs et pièces détachées qui ajoutent de la valeur à nos clients et aux utilisateurs finaux.

Notre objectif est d'améliorer la qualité de vie des gens en offrant des solutions sûres pour une accessibilité autonome à tous. Ainsi, notre engagement en matière de sécurité, de qualité, de fiabilité et de conception est sans compromis. Tous nos produits sont soumis aux inspections les plus strictes pendant toutes les étapes de conception et de production.

Nous possédons en outre une connaissance et une expérience approfondies du secteur, et sommes à même de fournir des conseils stratégiques afin de contribuer à l'obtention de résultats optimaux – et durables – pour que nous développions ensemble.



Ascenseurs électriques  
sans machinerie  
(MRL) Metron

L2-2



**Metron**  
Engineering for Life

## Ascenseurs électriques sans machinerie (MRL)

Les ascenseurs électriques sans machinerie Metron (MRL) intègrent toutes les meilleures fonctionnalités et conceptions de leur catégorie. La combinaison d'une vitesse de déplacement plus élevée et d'une efficacité énergétique s'intègre dans les bâtiments à plusieurs étages ou les centres commerciaux à fréquence d'utilisation élevée.

Principaux avantages:

- Installation facile
- Respect de l'environnement - Systèmes à faible consommation d'énergie
- Qualité de conduite exceptionnelle et fonctionnement fluide
- Respect du niveau de palier conforme à la norme EN81-20
- Gain d'espace (ne nécessite pas de machinerie)
- Technologie avancée et électronique de pointe
- Esthétique de haute qualité
- Compatible avec la gamme complète de cabines et portes Metron
- Adaptabilité aux dimensions de la gaine
- Conformité aux normes européennes EN 81-20, EN 81-50, EN 81-21, EN 81-70, EN81-73, EN 81-28 et EN81-58

Régulateur de vitesse  
Dynatech – Spain

Niveau de sécurité optimal  
Disponibilité rapide des pièces

Câbles 6,5 mm  
Gustav Wolf -  
Allemagne

Poulie motrice minimale  
Allongement minimum sur la durée

Guides  
ETN - Allemagne  
P+S Polyurethane  
Elastomere -  
Allemagne

Bruit réduit dans la cabine  
Confort et qualité de conduite pour les passagers

Moteur sans engrenage Metron  
en partenariat avec  
Lafert - Italie  
Montanari - Italie  
Permagsa -  
Espagne

Fabricant hautement expérimenté  
Freins certifiés UCM  
Codeur Heidenhain

Équipement de sécurité  
Dynatech -  
Espagne

Installation facile  
Aucun réajustement nécessaire après le freinage

Tampons  
ETN - Allemagne

Sécurité optimale  
Marque haut de gamme



Conçu exclusivement par le département R&D Metron



**Ascenseurs  
électriques  
MRL -  
Séries UX Metron**





**Metron**  
Engineering for Life



## MRL-G UX Metron

### Conçues pour la simplicité

Chez Metron, l'un des principaux fabricants mondiaux d'ascenseurs, nous concevons des solutions d'ascenseurs sûres pour améliorer la qualité de vie des gens. Pour avancer ensemble vers l'avenir, nous sommes à l'écoute de vos besoins et de vos désirs et avons fait évoluer nos ascenseurs pour les satisfaire et même les anticiper. Notre philosophie axée sur la convivialité aussi bien de nos produits, de notre personnel et de notre entreprise, nous a conduit à concevoir la solution d'ascenseur complète MRL-G UX. Le nouvel ascenseur à traction MRL-G UX marque le début des nouveaux produits Metron axés sur la satisfaction des besoins de l'installateur.

### Spécifications techniques

Le MRL-G UX est un ascenseur à traction sans engrenage 2:1 sans machinerie à prix compétitif, conçu pour vous faciliter la vie. L'équipe R&D de Metron a amélioré 13 points dans sa conception en optimisant la conception mécanique, le temps et la méthode d'installation ainsi que la documentation technique.

<b>Charge</b>	300 - 630 kgr
<b>Vitesse</b>	1m / sec
<b>Course Maxi</b>	30000 mm
<b>Arrêts Max.</b>	12
<b>Dimensions min. de la fosse</b>	1050 mm
<b>Dimensions min de la Hauteur-Sous-Dalle</b>	3400 mm

Pour toute spécification en-dehors des plages ci-dessus, veuillez contacter Metron

Plus en détail, les fonctionnalités conviviales qui auront un impact sur votre travail quotidien.

### Contrainte mécanique

- Temps d'installation de l'assemblage **minimisé et optimisé**
- **Plus d'espace de travail** pour l'installateur au niveau de la fosse et du toit de la cabine
- **Poids minimisé** des composants et des points de levage
- Nouveaux outils **d'installation conviviaux**

### Méthode d'installation

Méthode d'installation recommandée utilisant des ponts de travail. Processus d'installation séquentielle optimal et meilleure répartition des composants.

- Installation de la **cabine et de l'élingue de cabine en fosse**
- Placement des **charges de contrepoids dans la fosse**
- Installation et disposition des **portes utilisant la cabine**

### Documentation détaillée

- **Emballage intelligent**
- **Manuel numérique** d'installation et de montage
- **Schémas** d'installation et du constructeur

**Note:** Compatible avec tous les modèles de cabines Metron

Régulateur  
de vitesse  
**Dynatech –  
Espagne**

Niveau de sécurité  
optimal  
  
Disponibilité rapide des  
pièces

Câbles 6,5 mm  
**Gustav Wolf –  
Allemagne**

Poulie motrice minimale  
  
Allongement minimum  
sur la durée

Guides  
**P+S Polyurethane  
Elastomere –  
Allemagne**

Bruit réduit dans la cabine  
  
Confort et qualité de  
conduite pour les  
passagers

Moteur sans  
engrenage **Metron**  
en partenariat  
avec  
**Permagsa –  
Espagne**

Fabricant hautement  
expérimenté  
  
Freins certifiés UCM  
  
Codeur Heidenhain

Équipement de  
sécurité  
**Dynatech –  
Espagne**

Installation facile  
  
Aucun réajustement  
nécessaire après le  
freinage

Tampons  
**P+S Polyurethane  
Elastomere –  
Allemagne**

Sécurité optimale  
  
Marque haut de gamme



Conçu exclusivement par le département R&D Metron

No de personnes/ Charge (kgr)	Dimensions de la cabine				Dimensions de la gaine			
	Largeur de la cabine (mm)	Profondeur de la cabine (mm)	Passage Libre (mm)	Modèle de porte	Largeur de la gaine (mm)	Profondeur de la gaine (mm)	Dimensions min. de hauteur libre (mm)	Dimensions min. de la fosse (mm)
4/300	850	1050	700	Terra	1320	1350	3400	1050
6/450	1000	1250	800	Terra	1500	1550	3400	1050
8/630	1100	1400	900	Terra	1600	1700	3400	1050

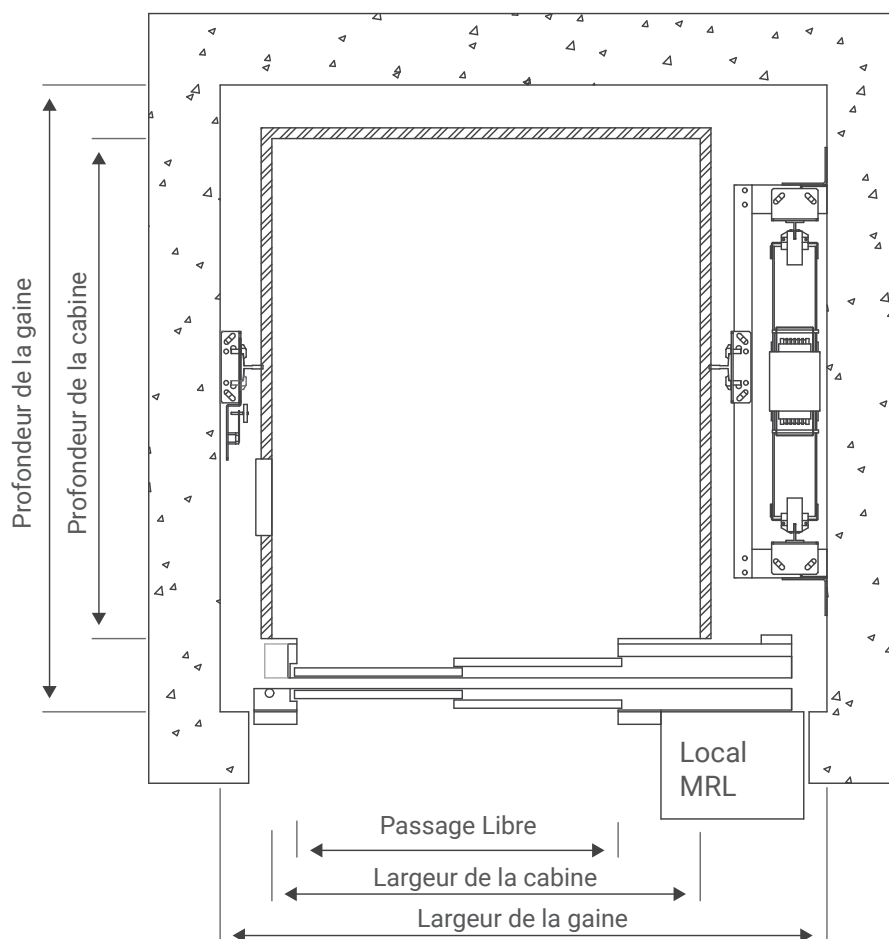

## MRL UX SLH Metron

Le **MRL UX pour les Hauteurs-Sous-Dalle très bas** est un ascenseur industriel sans engrenage à traction centrale 2:1, conçu pour s'adapter même aux dimensions de hauteur libre les plus restreintes. Conçu pour maximiser l'utilisation de l'espace, il élève la mobilité verticale vers de nouveaux sommets, offrant une excellente praticité sans compromettre la fiabilité.

<b>Charge</b>	450 - 630 kgr
<b>Vitesse</b>	1 m/sec
<b>Course Maxi</b>	30000 mm
<b>Arrêts Max.</b>	12
<b>Dimensions min. de la fosse</b>	1050 mm
<b>Dimensions min de la Hauteur-Sous-Dalle</b>	2600 mm

Pour toute spécification en-dehors des plages ci-dessus, veuillez contacter Metron

## Principaux avantages

- **Optimisation de l'espace**  
Le MRL UX pour les Hauteurs-Sous-Dalle très bas a été spécialement conçu pour s'adapter aux Hauteurs-Sous-Dalle limitées à partir **2 600 mm à 2 700 mm** avec une hauteur libre de porte de **2 000 mm à 2 100 mm**, maximisant ainsi l'espace disponible dans votre bâtiment.
- **Fonctionnalités conviviales**
  - **Conception mécanique.** Refonte complète de chaque composant intégré pour une manipulation et une installation faciles, vous garantissant un espace de travail suffisant.
    - **Balustrade pliante avec**
  - **Méthode d'installation simple et rapide.** La méthode d'installation révisée vous fait gagner du temps et des efforts, les positions prédéfinies pour chaque composant vous guidant avec précision.
  - **Nouveaux outils d'installation conviviaux**
  - **Documentation détaillée.** Le MRL UX pour les Hauteurs-Sous-Dalle très bas est accompagné d'une documentation technique détaillée qui vous fournit les ressources et les conseils nécessaires pour vous assurer une installation fluide et sans erreur.
- **Convivialité améliorée des fonctions de sécurité.**  
Notre priorité est de respecter pleinement les normes de sécurité les plus élevées (**EN 81/21 et EN 81/20**) et de favoriser l'inclusivité en offrant aux personnes handicapées une égalité d'accessibilité (**norme EN 81/70**) tout en garantissant une expérience conviviale.

<b>Régulateur de vitesse Dynatech – Espagne</b>	Niveau de sécurité optimal  Disponibilité rapide des pièces
<b>Câbles 6,5 mm Gustav Wolf – Allemagne</b>	Poulie motrice minimale  Allongement minimum sur la durée
<b>Guides P+S Polyurethane Elastomere – Allemagne</b>	Bruit réduit dans la cabine  Confort et qualité de conduite pour les passagers
<b>Moteur sans engrenage Metron en partenariat avec Montanari - Italie Permagsa - Espagne</b>	Fabricant hautement expérimenté  Freins certifiés UCM  Codeur Heidenhain
<b>Équipement de sécurité Dynatech – Espagne</b>	Installation facile  Aucun réajustement nécessaire après le freinage
<b>Tampons P+S Polyurethane Elastomere – Allemagne</b>	Sécurité optimale  Marque haut de gamme





No de personnes/ Charge (kgr)	Dimensions de la cabine				Dimensions de la gaine			
	Largeur de la cabine (mm)	Profondeur de la cabine (mm)	Passage Libre (mm)	Modèle de porte	Largeur de la gaine (mm)	Profondeur de la gaine (mm)	Dimensions min. de hauteur libre (mm)	Dimensions min. de la fosse (mm)
6/450	1000	1250	800	Luna	1500	1630	2600	1050
8/630	1100	1400	900	Luna	1600	1780	2600	1050
8/630	1100	1400	900	Luna	1600	1700	3400	1050

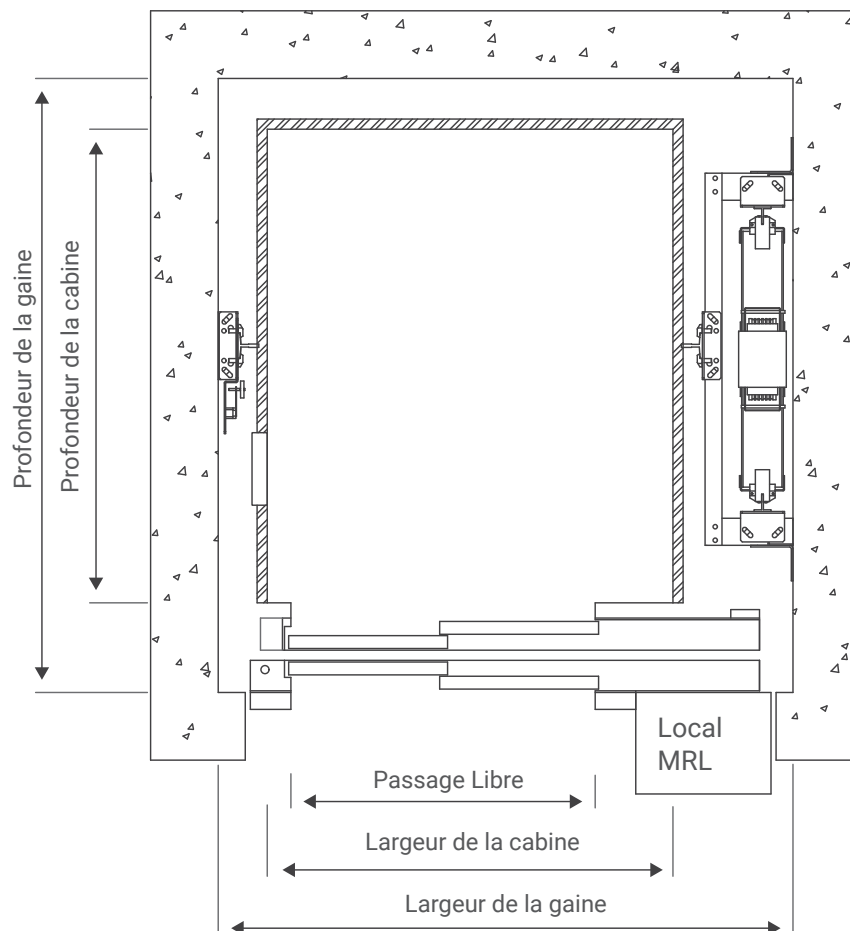



Ascenseurs  
électriques  
MRL- Séries Flex



**atron**  
Engineering for Life

© 2015  
Atron

TrueLaser 3130



## MRL G Starter

Les ascenseurs à traction Metron MRL les plus abordables répondent aux exigences de la majorité des ascenseurs pour passagers.

<b>Charge</b>	300 - 1600 kgr
<b>Vitesse</b>	0.63 - 1.60 m / sec
<b>Course Maxi</b>	45000 mm
<b>Arrêts Max.</b>	16
<b>Dimensions min. de la fosse</b>	1050 mm
<b>Dimensions min de la Hauteur-Sous-Dalle</b>	3400 mm

## MRL G LPH CONFORME À LA NORME EN81.21

La solution idéale pour les bâtiments existants avec fosse et/ou hauteur libre réduits.

<b>Charge</b>	300 - 1000 kgr
<b>Vitesse</b>	1 m / sec
<b>Course Maxi</b>	30000 mm
<b>Arrêts Max.</b>	12
<b>Dimensions min. de la fosse</b>	550 mm
<b>Dimensions min de la Hauteur-Sous-Dalle</b>	2900 mm

## MRL L LPH

Le MRL L LPH Metron est un type d'ascenseur à traction en porte-à-faux qui ne nécessite qu'une seule paroi de cage de support.

<b>Charge</b>	300 - 1000 kgr
<b>Vitesse</b>	1 m / sec
<b>Course Maxi</b>	35000 mm
<b>Arrêts Max.</b>	16
<b>Dimensions min. de la fosse</b>	500 mm
<b>Dimensions min de la Hauteur-Sous-Dalle</b>	2860 mm

Pour toute spécification en-dehors des plages ci-dessus, veuillez contacter Metron

No de personnes/ Charge (kgr)	Dimensions de la cabine				Dimensions de la gaine			
	Largeur de la cabine (mm)	Profondeur de la cabine (mm)	Passage Libre (mm)	Modèle de porte	Largeur de la gaine (mm)	Profondeur de la gaine (mm)	Dimensions min. de hauteur libre (mm)	Dimensions min. de la fosse (mm)
4/300	850	1050	700	Terra	1320	1350	3400	1050
6/450	1000	1250	800	Terra	1500	1550	3400	1050
8/630	1100	1400	900	Terra	1600	1700	3400	1050
10/750	1300	1400	900	Terra	1800	1700	3400	1050
13/1000	1400	1600	1000	Terra	1940	1900	3450	1100
13/1000	1100	2100	900	Terra	1650	2400	3450	1100
14/1050	1200	2050	1000	Cronus	1740	2410	3450	1100
17/1275	1400	2100	1100	Cronus	1940	2460	3500	1150
21/1600	1400	2400	1100	Cronus	2140	2760	3500	1150

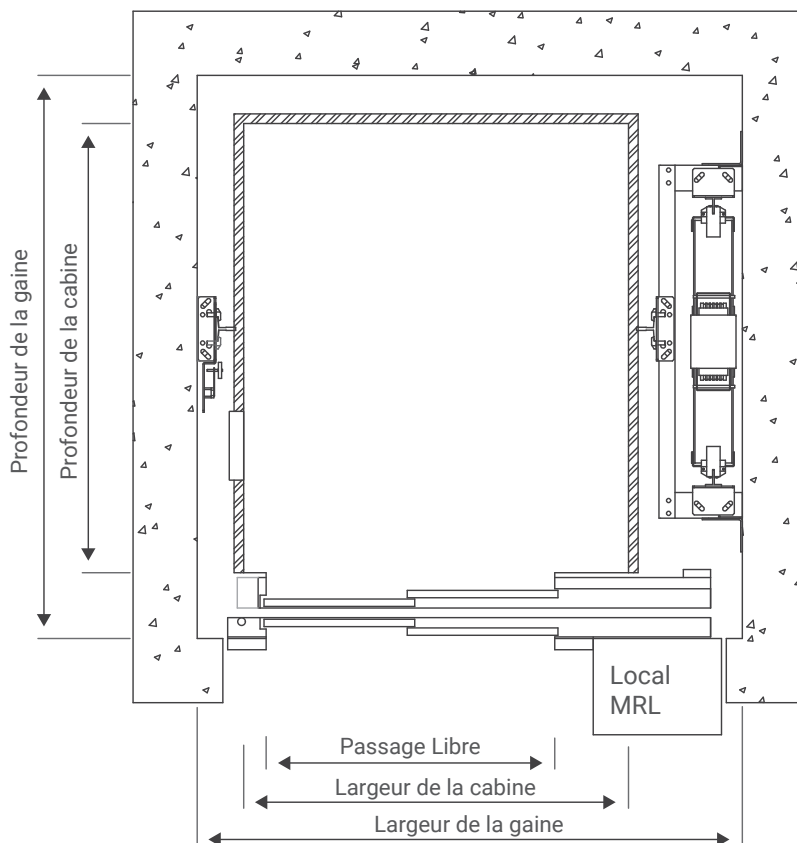

No de personnes/ Charge (kg)	Dimensions de la cabine				Dimensions de la gaine			
	Largeur de la cabine (mm)	Profondeur de la cabine (mm)	Passage Libre (mm)	Modèle de porte	Largeur de la gaine (mm)	Profondeur de la gaine (mm)	Dimensions min. de hauteur libre (mm)	Dimensions min. de la fosse (mm)
4/300	850	1050	700	Terra	1320	1350	2900	550
6/450	1000	1250	800	Terra	1500	1550	2900	550
8/630	1100	1400	900	Terra	1600	1700	2900	550
10/750	1300	1400	900	Terra	1800	1700	3000	600
13/1000	1400	1600	1000	Terra	1940	1900	3000	600
13/1000	1100	2100	900	Terra	1650	2400	3000	600

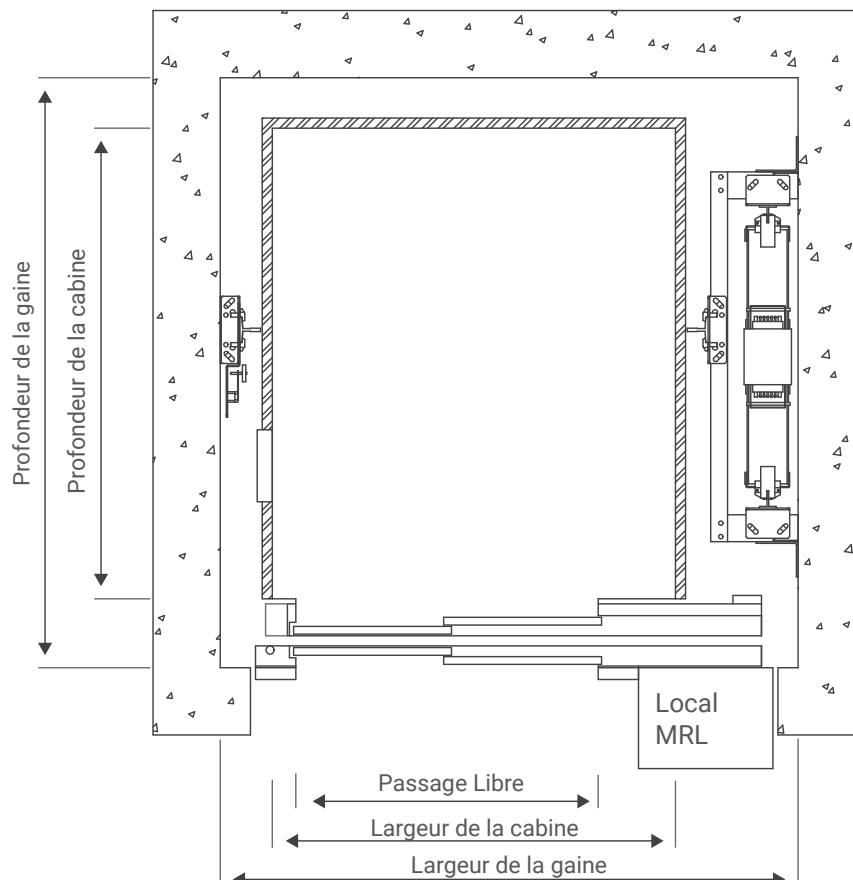

No de personnes/ Charge (kgr)	Dimensions de la cabine				Dimensions de la gaine			
	Largeur de la cabine (mm)	Profondeur de la cabine (mm)	Passage Libre (mm)	Modèle de porte	Largeur de la gaine (mm)	Profondeur de la gaine (mm)	Dimensions min. de hauteur libre (mm)	Dimensions min. de la fosse (mm)
6/450	850	1050	700	Terra	1320	1350	2900	550
8/630	1000	1250	800	Terra	1500	1550	2900	550
10/750	1100	1400	900	Terra	1600	1700	2900	550
13/1000	1300	1400	900	Terra	1800	1700	3000	600

Note: Les hauteurs minimales de fosse et de hauteur libre ne peuvent coexister.

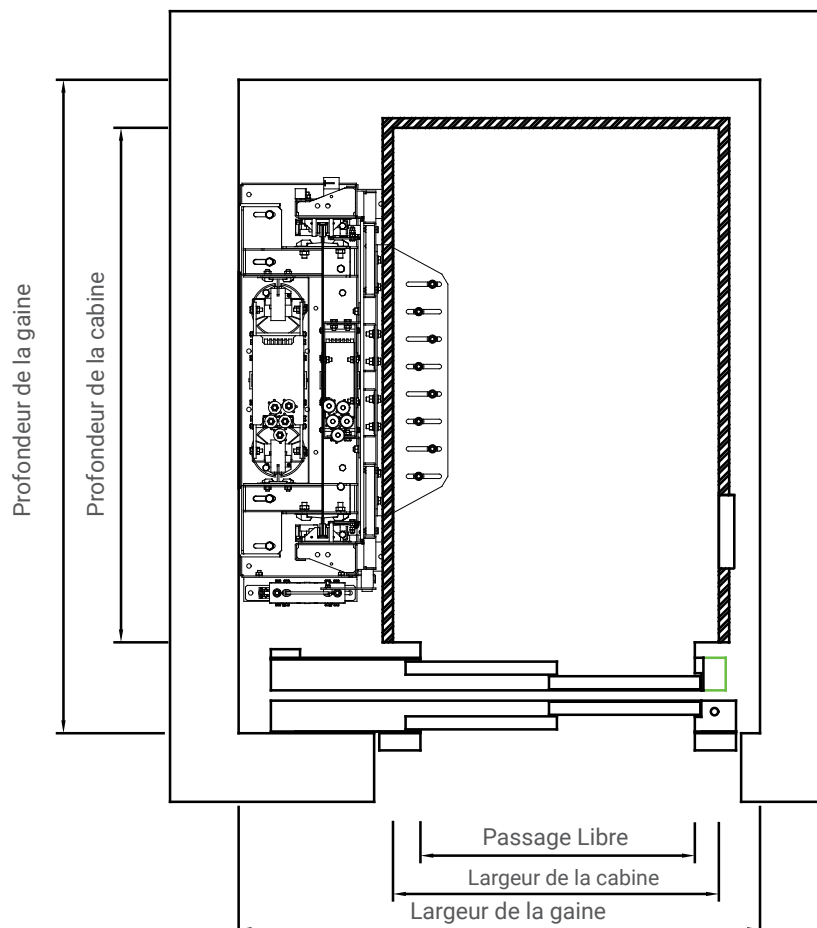



Ascenseurs  
électriques avec  
machinerie  
(MR) Metron





**Metron**  
Engineering for Life



## Ascenseurs électriques avec machinerie (MR) Metron

Les ascenseurs à traction avec machinerie Metron (MR) sont conçus pour offrir le nec plus ultra en termes de qualité et d'excellence opérationnelle, ainsi que des fonctionnalités améliorées.

Principaux avantages:

- Installation facile
- Faible coût d'entretien
- Consommation d'énergie et puissance installée réduites grâce à l'utilisation du variateur VVVF
- Respect du niveau de palier conforme à la norme EN81-20
- Qualité de conduite exceptionnelle et fonctionnement fluide
- Adaptabilité aux dimensions de la gaine et de la machinerie
- Solutions spécialisées pour les projets de modernisation
- Esthétique de haute qualité
- Compatible avec la gamme complète de cabines et portes Metron
- Conformité aux normes européennes EN 81-20, EN 81-50, EN 81-21, EN 81-70, EN81-73, EN 81-28 et EN81-58

Équipement de sécurité  
**Dynatech - Espagne**

Installation facile  
Aucun réajustement nécessaire après le freinage

Régulateur de vitesse  
**Dynatech - Espagne**

Niveau de sécurité optimal  
Disponibilité rapide des pièces

Guides  
**ETN - Allemagne**

Bruit réduit dans la cabine  
Confort et qualité de conduite pour les passagers

Moteur à engrenages  
**Sassi - Italie**

Boîte de vitesses de qualité optimale  
Efficacité améliorée  
Huile de la boîte d'engrenages «à vie»

Moteur sans engrenage  
**Metron en partenariat avec Lafert - Italie**

Fabricant hautement expérimenté  
Freins certifiés UCM  
Codeur Heidenhain

Tampons  
**ETN - Allemagne**

Sécurité optimale  
Marque haut de gamme



## MR Geared

Les ascenseurs électriques Metron MR les plus abordables répondent aux exigences de la majorité des ascenseurs pour passagers.

<b>Charge</b>	300 - 2000 kgr
<b>Vitesse</b>	0.63 - 1.60 m / sec
<b>Course Maxi</b>	45000 mm
<b>Arrêts Max.</b>	16
<b>Dimensions min. de la fosse</b>	600 mm
<b>Dimensions min de la Hauteur-Sous-Dalle</b>	2950 mm

## MR Gearless

Les ascenseurs MR sans engrenage répond pleinement aux exigences des ascenseurs modernes tout en assurant une consommation d'énergie réduite.

<b>Charge</b>	300 - 1600 kgr
<b>Vitesse</b>	0.63 - 1.60 m / sec
<b>Course Maxi</b>	30000 mm
<b>Arrêts Max.</b>	12
<b>Dimensions min. de la fosse</b>	600 mm
<b>Dimensions min de la Hauteur-Sous-Dalle</b>	3100 mm

Pour toute spécification en-dehors des plages ci-dessus, veuillez contacter Metron.

## Contrepoids opposé

No de personnes/ Charge (kgr)	Dimensions de la cabine				Dimensions de la gaine			
	Largeur de la cabine (mm)	Profondeur de la cabine (mm)	Passage Libre (mm)	Modèle de porte	Largeur de la gaine (mm)	Profondeur de la gaine (mm)	Dimensions min. de hauteur libre (mm)	Dimensions min. de la fosse (mm)
4/300	900	1000	700	Cronus	1350	1550	2950	600
6/450	1000	1250	800	Cronus	1500	1800	2950	600
8/630	1100	1400	900	Cronus	1700	1950	2950	600
13/1000	1350	1700	1000	Cronus	1800	2250	3100	650
21/1600	1400	2400	1000	Cronus	1950	3050	3450	1060
26/2000	1650	2400	1100	Cronus	2200	3050	3450	1060

Note: Les hauteurs minimales de fosse et de hauteur libre ne peuvent coexister.

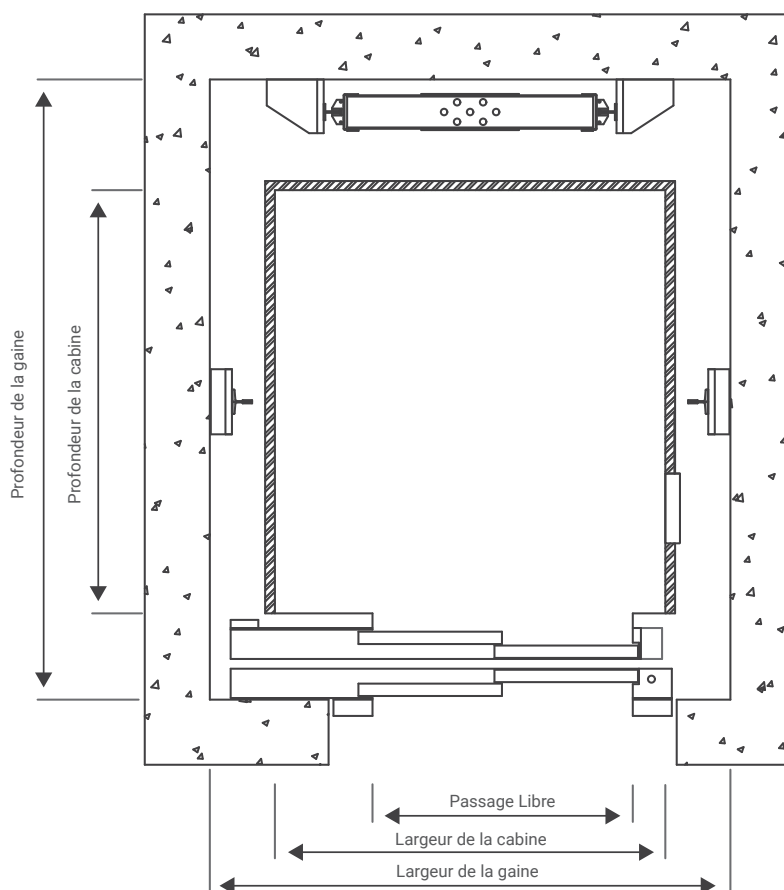

## Contrepoids latéral

No de personnes/ Charge (kgr)	Dimensions de la cabine				Dimensions de la gaine			
	Largeur de la cabine (mm)	Profondeur de la cabine (mm)	Passage Libre (mm)	Modèle de porte	Largeur de la gaine (mm)	Profondeur de la gaine (mm)	Dimensions min. de hauteur libre (mm)	Dimensions min. de la fosse (mm)
4/300	900	1000	700	Cronus	1500	1400	2950	600
6/450	1000	1250	800	Cronus	1600	1650	2950	600
8/630	1100	1400	900	Cronus	1700	1800	2950	600
13/1000	1100	2100	900	Cronus	1700	2500	3100	650
21/1600	1400	2400	1100	Cronus	2250	2800	3450	1060
26/2000	1600	2600	1200	Cronus	2450	3000	3450	1060

Note: Les hauteurs minimales de fosse et de hauteur libre ne peuvent coexister.

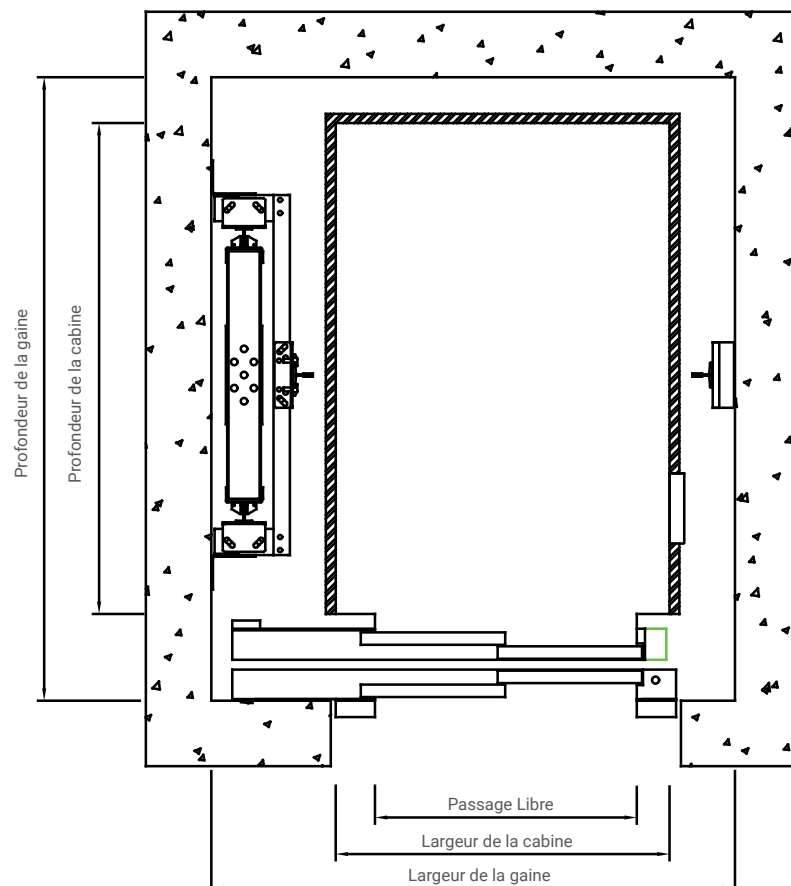

## Contrepoids latéral arrière

No de personnes/ Charge (kgr)	Dimensions de la cabine				Dimensions de la gaine			
	Largeur de la cabine (mm)	Profondeur de la cabine (mm)	Passage Libre (mm)	Modèle de porte	Largeur de la gaine (mm)	Profondeur de la gaine (mm)	Dimensions min. de hauteur libre (mm)	Dimensions min. de la fosse (mm)
4/300	900	1000	750	Terra	1350	1450	2950	600
6/450	1000	1250	850	Terra	1450	1650	2950	600
8/630	1100	1400	900	Terra	1550	1800	2950	600

Note: Les hauteurs minimales de fosse et de hauteur libre ne peuvent coexister.

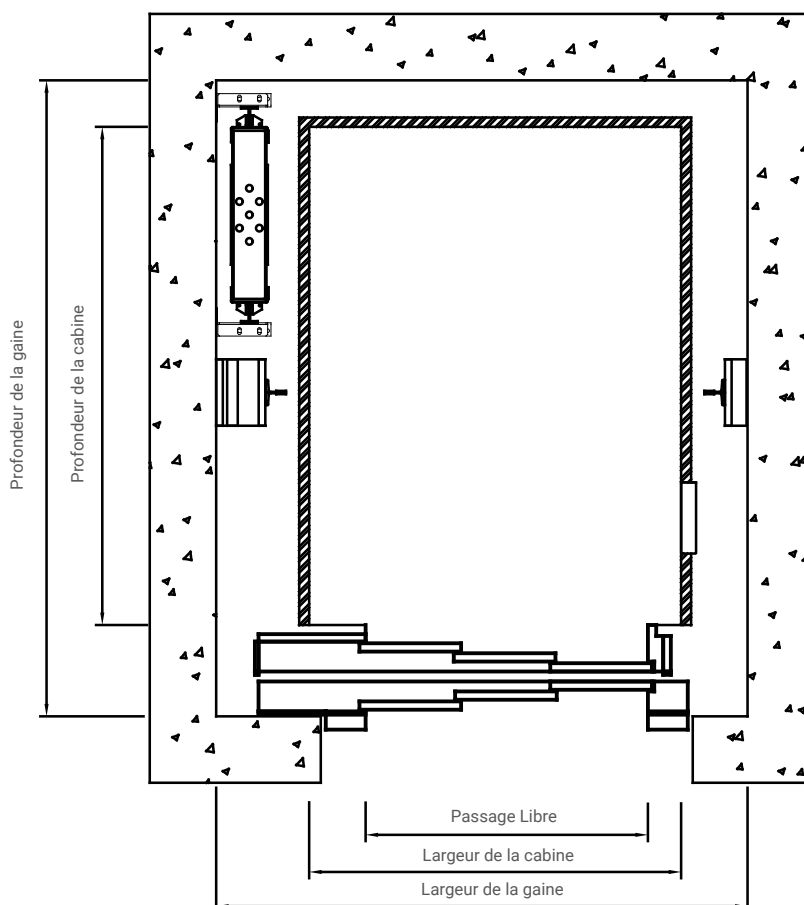

## Contrepoids opposé

No de personnes/ Charge (kgr)	Dimensions de la cabine				Dimensions de la gaine			
	Largeur de la cabine (mm)	Profondeur de la cabine (mm)	Passage Libre) (mm)	Modèle de porte	Largeur de la gaine (mm)	Profondeur de la gaine (mm)	Dimensions min. de hauteur libre (mm)	Dimensions min. de la fosse (mm)
4/300	900	1000	700	Cronus	1350	1550	3100	600
6/450	1000	1250	800	Cronus	1500	1800	3100	600
8/630	1100	1400	900	Cronus	1700	1950	3100	600
13/1000	1400	1600	1000	Cronus	1850	2150	3300	750
21/1600	1400	2400	1000	Cronus	1950	3050	3450	1060

Note: Les hauteurs minimales de fosse et de hauteur libre ne peuvent coexister.

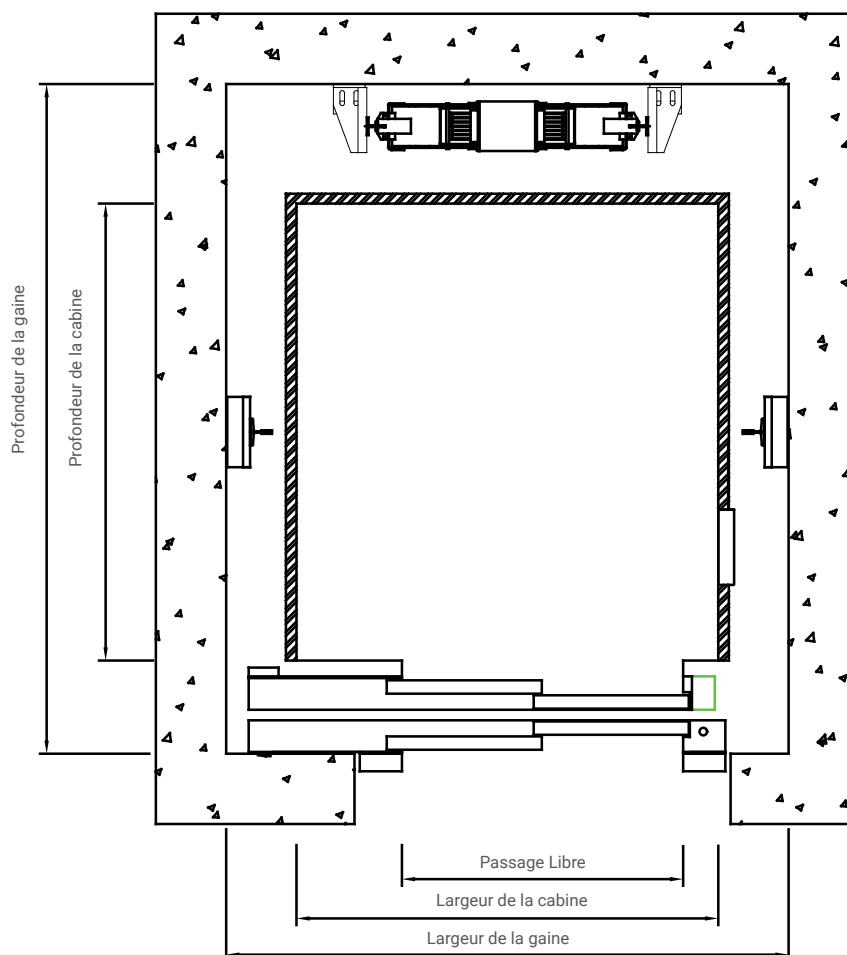





### Contrepoids latéral

No de personnes/ Charge (kgr)	Dimensions de la cabine				Dimensions de la gaine			
	Largeur de la cabine (mm)	Profondeur de la cabine (mm)	Passage Libre (mm)	Modèle de porte	Largeur de la gaine (mm)	Profondeur de la gaine (mm)	Dimensions min. de hauteur libre (mm)	Dimensions min. de la fosse (mm)
4/300	900	1000	700	Cronus	1500	1500	3100	600
6/450	1000	1250	800	Cronus	1600	1650	3100	600
8/630	1100	1400	900	Cronus	1700	1800	3100	600
13/1000	1100	2100	900	Cronus	1700	2500	3300	750
21/1600	1400	2400	1100	Cronus	2250	2800	3450	1060

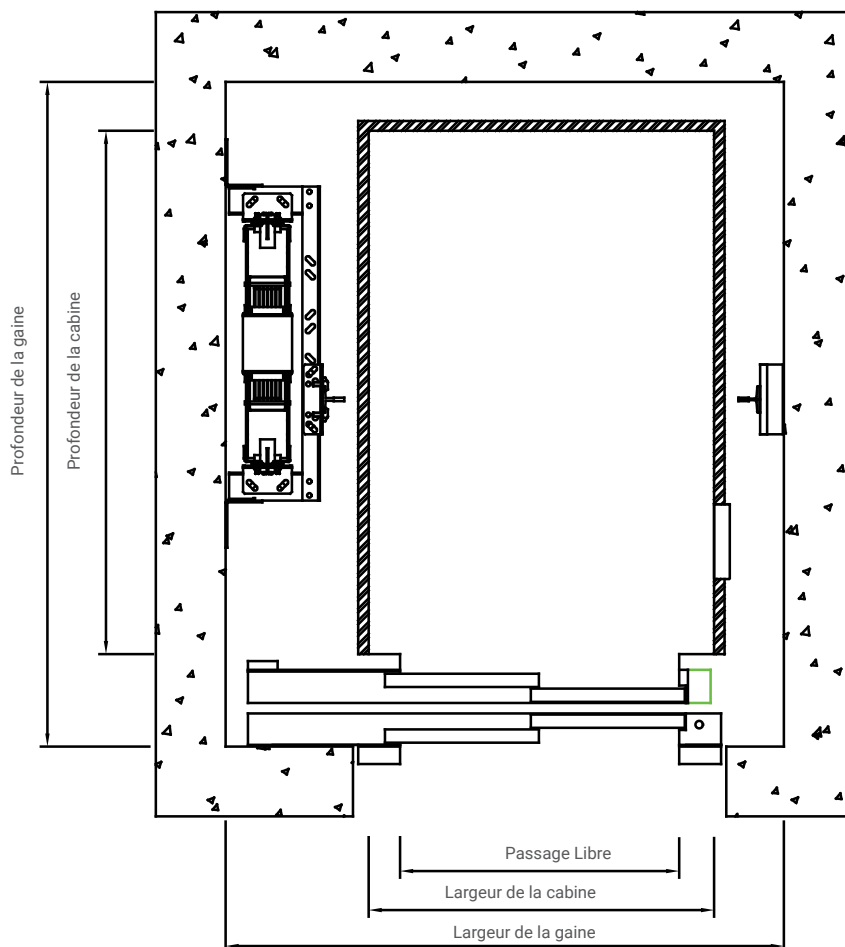
Note: Les hauteurs minimales de fosse et de hauteur libre ne peuvent coexister.



A person wearing a dark jacket and gloves is pointing with their right hand towards a large, white, rectangular cabinet. The cabinet has a hydraulic motor mounted on top. The background shows a workshop or factory setting with various equipment and materials. The text "Ascenseurs hydrauliques Metron" is overlaid on a dark grey rectangular area on the left side of the image.

**Ascenseurs  
hydrauliques  
Metron**



**Metron**  
Engineering for Life



## Ascenseurs hydrauliques

Grâce à leur fiabilité exceptionnelle, les ascenseurs hydrauliques Metron sont le choix idéal pour tout type de bâtiment jusqu'à 8 étages. Ces ascenseurs offrent une grande flexibilité car ils sont conçus pour s'adapter aux tailles de gaines industrielles standard ou peuvent être configurés selon les exigences personnalisées de votre bâtiment.

Principaux avantages:

- Installation facile
- Faible coût d'installation
- Faible coût d'entretien
- Faible consommation d'énergie en mode veille
- Valve électronique : Auto-apprentissage sans aucun réglage
- Fonctionnement fluide et fiable
- Economie d'espace optimale | Taille maximale de cabine dans une gaine standard
- Adaptabilité aux dimensions de la gaine
- Esthétique de haute qualité
- Compatible avec la gamme complète de cabines et portes Metron
- Conformité aux normes européennes EN 81-20, EN 81-50, EN 81-21, EN 81-70, EN81-73, EN 81-28 et EN81-58

<b>Charge</b>	180 - 1600 kgr
<b>Vitesse</b>	0.20 - 0.80 m / sec
<b>Course Maxi</b>	21000 mm
<b>Arrêts Max.</b>	8
<b>Dimensions min. de la fosse</b>	350 mm
<b>Dimensions min de la Hauteur-Sous-Dalle</b>	2480 mm

Pour toute spécification en-dehors des plages ci-dessus, veuillez contacter Metron

Valves  
hydrauliques  
**Bucher ivalue -  
Suisse**

Valve électronique  
Auto-apprentissage

Valves  
hydrauliques  
**Blain EV100 -  
Allemagne**

Entièrement réglable  
Entretien facile

Guides  
**ETN - Allemagne**

Bruit réduit dans la cabine  
Confort et qualité de conduite  
pour les passagers

Moteur  
**Elmo - Italie**

Moteurs puissants  
Fonctionnement fiable

Pompe  
**Settima - Italie**

Pompe efficace  
Bruit atténué

Piston - Vanne de  
rupture  
**Omar - Italie  
Hydronic - Italie**

Sécurité renforcée  
Haute qualité

Tampons  
**ETN - Allemagne**

Sécurité optimale  
Marque haut de gamme



Conçu exclusivement par le département R&D Metron

No de personnes/ Charge (kgr)	Dimensions de la cabine				Dimensions de la gaine			
	Largeur de la cabine (mm)	Profondeur de la cabine (mm)	Passage Libre (mm)	Modèle de porte	Largeur de la gaine (mm)	Profondeur de la gaine (mm)	Dimensions min. de hauteur libre (mm)	Dimensions min. de la fosse (mm)
4/300	850	950	700	<b>Terra</b>	1250	1250	2650	350
6/450	1100	1150	900	<b>Terra</b>	1550	1450	2650	350
8/630	1100	1400	900	<b>Terra</b>	1550	1700	2600	350
13/1000	1400	1700	1100	<b>Terra</b>	1850	2000	2650	450
21/1600	1650	2100	1200	<b>Terra</b>	2200	2400	3350	650

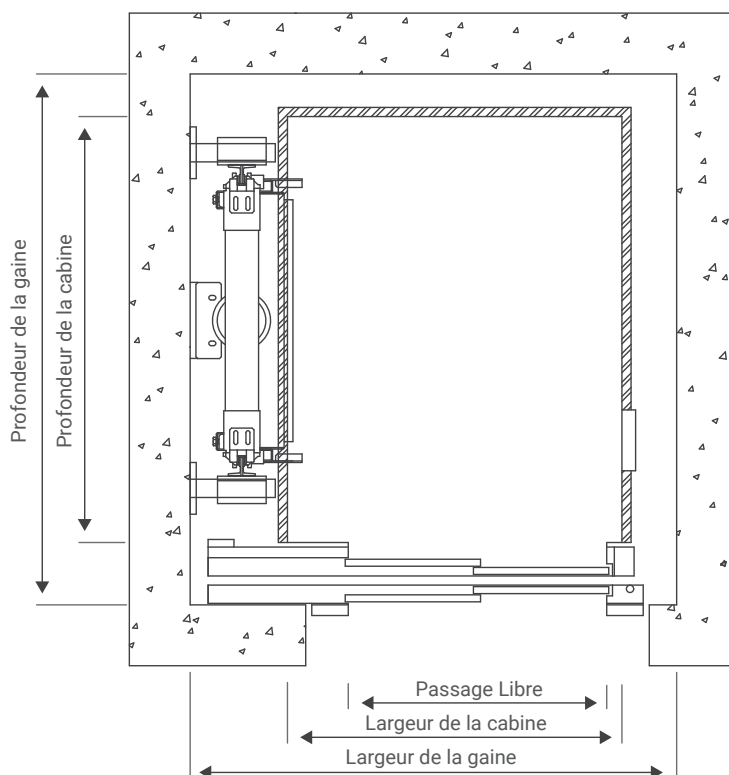

No de personnes/ Charge (kgr)	Dimensions de la cabine				Dimensions de la gaine			
	Largeur de la cabine (mm)	Profondeur de la cabine (mm)	Passage Libre (mm)	Modèle de porte	Largeur de la gaine (mm)	Profondeur de la gaine (mm)	Dimensions min. de hauteur libre (mm)	Dimensions min. de la fosse (mm)
4/300	850	1050	750	<b>BUS</b>	1250	1250	2480	350
6/450	1100	1100	800	<b>BUS</b>	1500	1300	2480	350
8/630	1100	1400	900	<b>BUS</b>	1500	1600	2480	350
13/1000	1350	1700	1000	<b>BUS</b>	1800	1900	2480	350

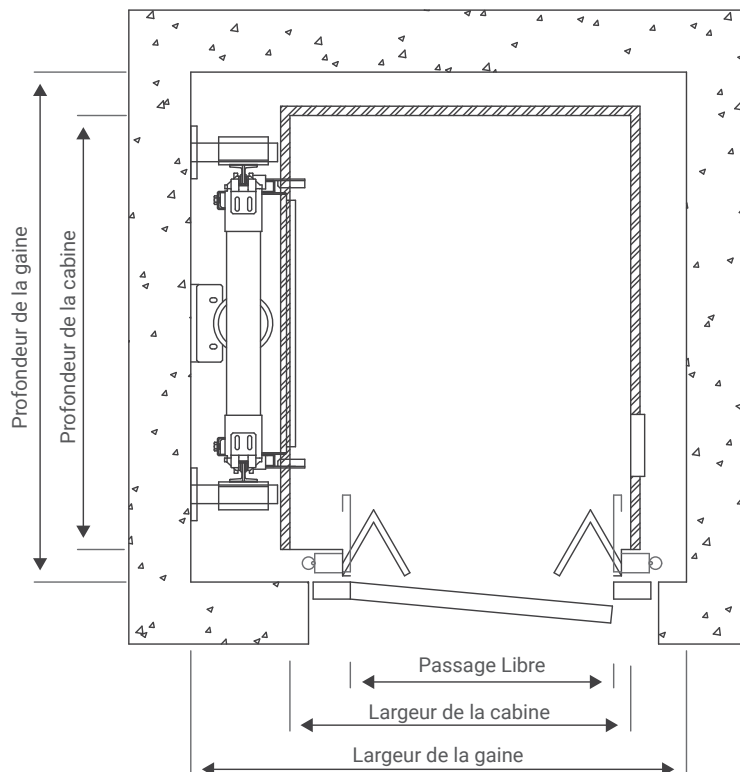

## Ascenseurs domestiques Habitat (Directive machines)

Conçu pour améliorer le style de vie des usagers, Habitat leur offre sécurité et liberté de mobilité. Grâce à sa flexibilité de conception unique et à ses dimensions, il est la solution idéale pour toute maison moderne. Associé aux élégantes cabines Metron, il donne vie à un design audacieux.

Principaux avantages:

- Installation facile
- Faible coût d'acquisition et d'installation
- Solution idéale pour les gaines à fosse et hauteur libre de faible hauteur
- Efficacité spatiale optimale | Taille maximale de cabine dans une gaine standard
- Précâblage et alimentation monophasée
- Esthétique moderne
- Compatible avec la gamme complète de cabines Metron
- Certifié selon la Directive machines 2006/42/CE



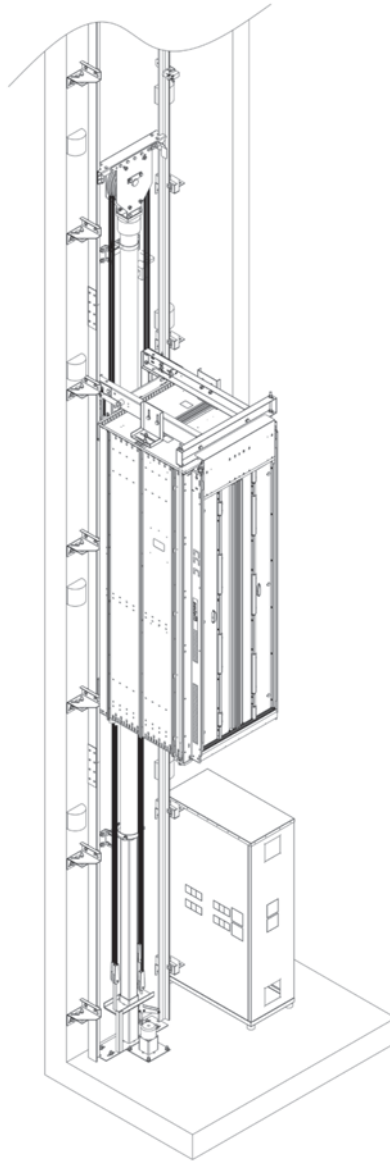

Charge	300 - 400 kgr
Vitesse	0.15 m / sec
Course Maxi	12000 mm
Arrêts Max.	5
Dimensions min. de la fosse	120 mm
Dimensions min de la Hauteur-Sous-Dalle	2600 mm

Pour toute spécification en-dehors des plages ci-dessus, veuillez contacter Metron.

No de personnes/ Charge (kgr)	Dimensions de la cabine				Dimensions de la gaine			
	Largeur de la cabine (mm)	Profondeur de la cabine (mm)	Passage Libre (mm)	Modèle de porte	Largeur de la gaine (mm)	Profondeur de la gaine (mm)	Dimensions min. de hauteur libre (mm)	Dimensions min. de la fosse (mm)
4/300	800	800	750	Rideau lumineux	1130	1000	2600	120
4/300	800	1000	750	Rideau lumineux	1130	1200	2600	120
4/300	1000	1000	950	Rideau lumineux	1330	1200	2600	120
5/400	1000	1300	950	Rideau lumineux	1365	1500	2700	140
5/400	1000	1400	950	Rideau lumineux	1365	1600	2700	140
5/400	1100	1200	1000	Rideau lumineux	1465	1400	2700	140
5/400	1100	1400	1000	Rideau lumineux	1465	1600	2700	140

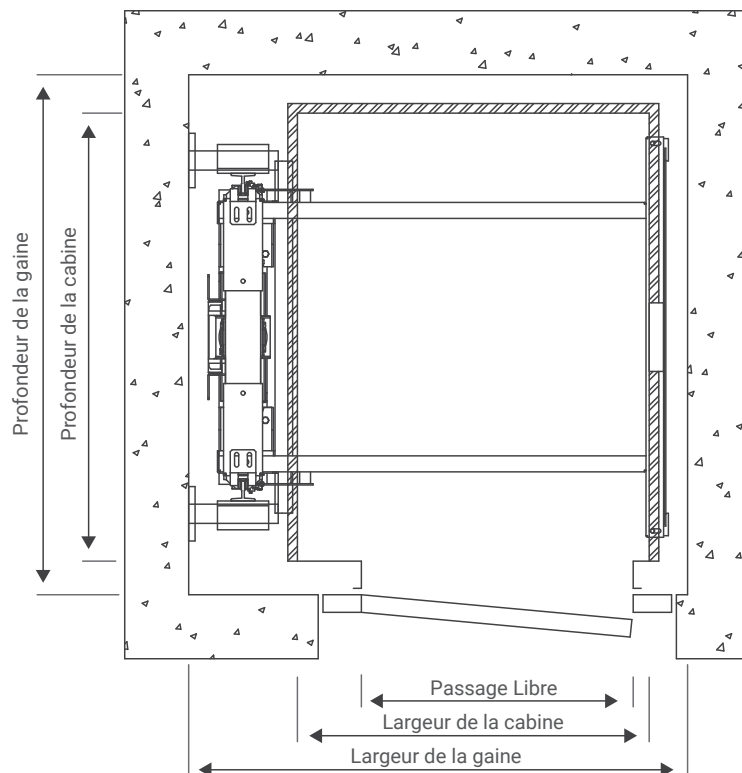

No de personnes/ Charge (kgr)	Dimensions de la cabine				Dimensions de la gaine			
	Largeur de la cabine (mm)	Profondeur de la cabine (mm)	Passage Libre (mm)	Modèle de porte	Largeur de la gaine (mm)	Profondeur de la gaine (mm)	Dimensions min. de hauteur libre (mm)	Dimensions min. de la fosse (mm)
4/300	800	800	700	<b>BUS</b>	1130	1000	2600	120
4/300	800	1000	700	<b>BUS</b>	1130	1200	2600	120
4/300	1000	1000	900	<b>BUS</b>	1330	1200	2600	120
5/400	1000	1300	900	<b>BUS</b>	1365	1500	2700	140
5/400	1000	1400	900	<b>BUS</b>	1365	1600	2700	140
5/400	1100	1200	1000	<b>BUS</b>	1465	1400	2700	140
5/400	1100	1400	1000	<b>BUS</b>	1465	1600	2700	140

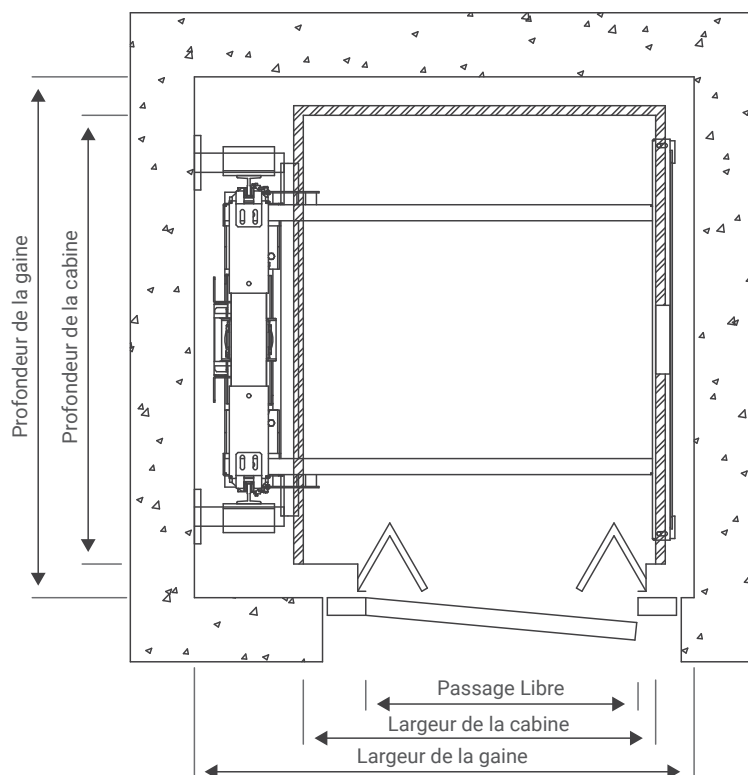

No de personnes/ Charge (kgr)	Dimensions de la cabine				Dimensions de la gaine			
	Largeur de la cabine (mm)	Profondeur de la cabine (mm)	Passage Libre (mm)	Modèle de porte	Largeur de la gaine (mm)	Profondeur de la gaine (mm)	Dimensions min. de hauteur libre (mm)	Dimensions min. de la fosse (mm)
4/300	800	1000	650	<b>Terra</b>	1200	1300	2600	120
4/300	1000	1000	800	<b>Terra</b>	1400	1300	2600	120
5/400	1000	1300	850	<b>Terra</b>	1560	1600	2700	140
5/400	1000	1400	800	<b>Terra</b>	1460	1700	2700	140
5/400	1100	1200	850	<b>Terra</b>	1560	1500	2700	140
5/400	1100	1400	900	<b>Terra</b>	1560	1700	2700	140

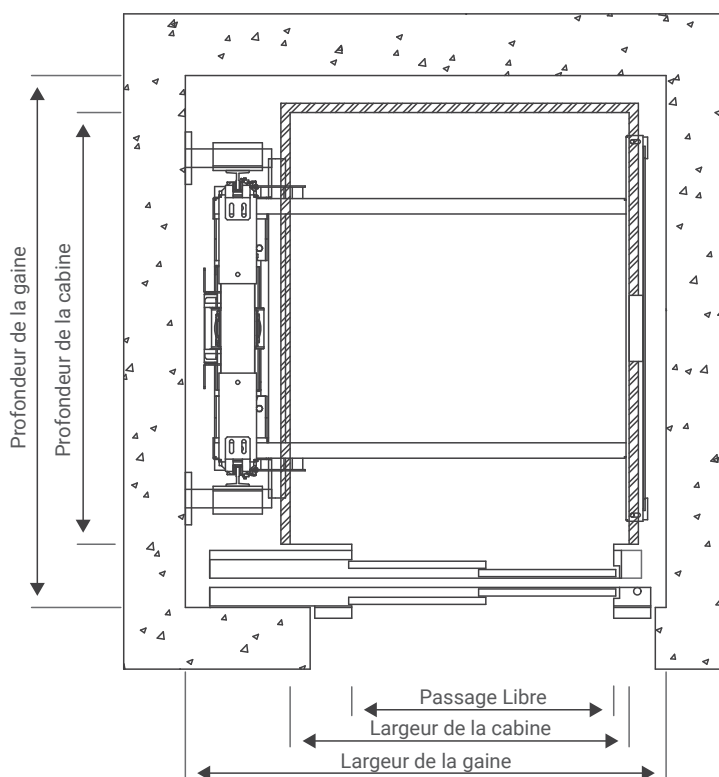

## Ascenseurs pour marchandises et voitures

Les ascenseurs pour marchandises et voitures sont la solution parfaite pour une installation industrielle, un local commercial, un entrepôt, une entreprise de logistique, un supermarché ou tout endroit où le transport de voiture ou de charges lourdes sans chariot élévateur est requis, grâce à sa grande fiabilité et au savoir-faire en matière de conception de Metron.

Principaux avantages:

- Adapté aux exigences de votre projet
- Fiabilité renforcée
- Solution rentable
- Chargement et déchargement faciles
- Conformité aux normes européennes EN81-20 & EN 81-50

<b>Charge</b>	2500 - 3500 kgr
<b>Vitesse</b>	0.15 - 0.30 m / sec
<b>Course Maxi</b>	12000 mm
<b>Arrêts Max.</b>	5
<b>Dimensions min. de la fosse</b>	1300 mm
<b>Dimensions min de la Hauteur-Sous-Dalle</b>	3600 mm

Pour toute spécification en-dehors des plages ci-dessus, veuillez contacter Metron.

## Petites plate-formes de chargement

Les petites plate-formes de chargement Metron se caractérisent par une durabilité et une fonctionnalité élevées, même dans les conditions les plus difficiles.

Principaux avantages:

- Installation peu coûteuse et facile
- Conception personnalisée
- Construction de qualité supérieure
- Niveau de sécurité renforcé
- Livraison rapide
- Certifié selon la Directive Machines 2006/42/CE

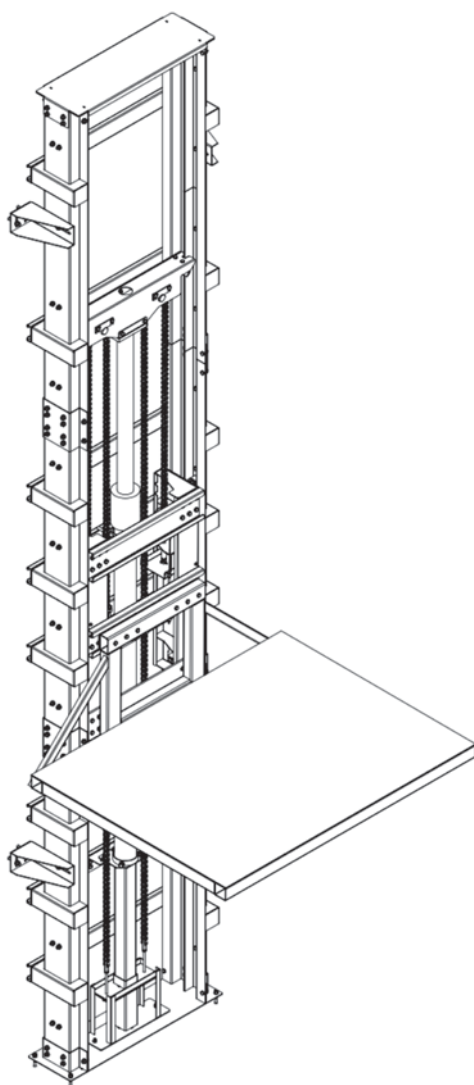

Charge	500 ou 1000 kgr
Vitesse	0.15 m / sec
Dimensions	1800 x 1400 (L x P mm)
Dimensions min. de la fosse	150 mm
Dimensions min de la Hauteur-Sous-Dalle	2000 mm
Distance max. entre les supports	4000 mm
Type de suspension	2 chaînes

Pour toute spécification en-dehors des plages ci-dessus, veuillez contacter Metron.

## Gaines métalliques

Les gaines métalliques Metron, dotées d'une conception haut de gamme, transforment un élément structurel de bâtiment en un élément architectural de haute esthétique. Solution idéale pour une installation interne et externe, dans des maisons, duplex ou des bâtiments commerciaux avec peu d'arrêts dotés d'un espace limité ou ne disposant d'aucune gaine d'ascenseur.

Principaux avantages:

- Installation facile
- Excellente résistance et endurance aux conditions les plus difficiles
- Grande flexibilité de conception et personnalisation selon les besoins des clients
- Une conception de classe mondiale assurant une esthétique en harmonie avec le bâtiment existant
- Revêtement coloré en poudre de la gamme de couleurs Metron
- Variété de revêtements : tôle peinte aux couleurs Metron ou verre
- Compatible avec chaque système complet d'ascenseurs à traction et hydrauliques MRL Metron



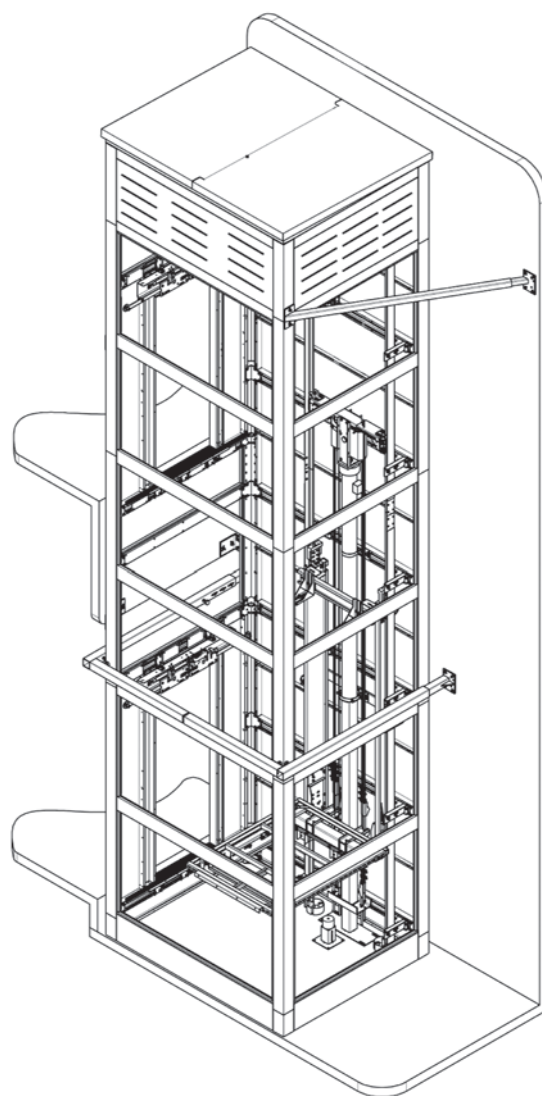

<b>Charge</b>	Jusqu'à 800kgr (10 personnes)
<b>Course Maxi</b>	12000 mm
<b>Arrêts Max.</b>	5
<b>Max. Dimensions externes de la cabine</b>	1800 x 2000 (LxP mm)
<b>Min. Dimensions externes de la cabine</b>	1140 x 1160 (LxP mm)
<b>Max. Taille de la structure</b>	16000 mm

\*Au moins un mur porteur est requis

Pour toute spécification en-dehors des plages ci-dessus, veuillez contacter Metron



**Pré-câblage  
et Panneau  
de commande**



**Metron**  
Engineering for Life



## Panneau de commande – Pré-câblage

Les contrôleurs d'ascenseur Metron constituent notre solution la plus avancée pour les structures à plusieurs niveaux et les applications d'ascenseurs haut de gamme. Pouvant couvrir jusqu'à 16 arrêts et une vitesse de 1,6 m/sec, les contrôleurs d'ascenseur Metron offrent la flexibilité nécessaire au fonctionnement multiplex, combinée à une mise à niveau logicielle facile via USB (à partir d'un ordinateur ou d'une tablette).

### Caractéristiques techniques

- Port USB pour des mises à jour du logiciel faciles (PC, tablette, etc.)
- Écran LCD avec indicateurs LED et protection par mot de passe pour la programmation des paramètres, l'enregistrement des erreurs, etc.
- Menu avec 6 options de langues.
- Chargeur de batterie intelligent pour batterie au plomb scellée 12 V CC et sortie protégée pour l'éclairage de secours.
- Contrôle de la température du moteur.
- Diagnostic d'ascenseur - enregistre les 100 dernières erreurs pour faciliter la maintenance et la réparation.
- Sauvetage automatique avec UPS (en option pour les ascenseurs MR).
- Option de panneau de commande divisé (ascenseurs MRL)
- Option de surveillance et de contrôle à distance



### Normes européennes

- Fabriqué avec des équipements de marque certifiés.
- Certifications CE et EMC.
- Conformes à la directive européenne 2014/33/UE relative aux ascenseurs et aux normes européennes EN 81-20, EN 81-50, EN 81-21, EN 81-70, EN 81-73

# Metron

Engineering for Life

## Siège / Usine

Zone industrielle de Serres  
62 100, Serres, Grèce  
No. G.E.MI.: 113880752000  
Tél.: +30 23210 99200

## Bureau d'Athènes

67, Tatoiou Av., Acharnes  
136 71, Athènes, Grèce  
Tél.: +30 210 8002678

## Bureau de Thessalonique

16 km Thessalonique  
-N. Moudania  
57 001, Neo Rysio, Grèce  
Tél.: +30 2310 555558-59-60

## Bureaux Allemagne

Sirius Business Park,  
Benzstraße 2  
72 636, Frickenhausen, Deutschland  
Tél.: +49 (0) 174 5666914

## Bureau en Pologne

Ul. Grunwaldzka 131/2  
64-100 Leszno  
Tél.: +48 536 773 176



**[www.metronsa.eu](http://www.metronsa.eu)**  
**email: [info@metronsa.eu](mailto:info@metronsa.eu)**

Toutes les images présentées dans cette brochure ne peuvent être reproduites sans l'autorisation écrite expresse de Metron S.A.. En raison des limites de qualité d'impression, les images, les designs, les couleurs et les matériaux sont présentés uniquement à des fins d'illustration et peuvent différer légèrement de ceux illustrés dans la brochure. Dans un souci constant d'amélioration de nos produits, Metron SA peut ajouter, modifier ou supprimer certains matériaux

FOLLOW US ON SOCIAL MEDIA



FR 10.2023